

FW SERIES

Confezionatrici automatiche flow pack
Conditionneuses automatiques flow pack
Automatische Schlauchbeutel-Verpackungsmaschinen

IT | FR | DE



FW SERIES

ROTARY SEALING SYSTEM



La nuova serie FW di confezionatrici automatiche con sistema flow pack, progettata secondo le piattaforme tecnologiche Industria 4.0 e IoT (internet of Things), è la famiglia di macchine che completa la gamma SMIPACK. La versione con sistema di saldatura a barra rotativa è composta da 6 modelli (quattro con bobina alta e due con bobina bassa) e confeziona una vasta gamma di prodotti dalle forme irregolari e di piccole dimensioni che arrivano alla macchina sia sfusi (monodose) sia già raggruppati (multipack); i prodotti sono imballati in pacchetti realizzati con materiale flessibile semplice o accoppiato ad una velocità massima di produzione compresa tra 60 e 200 prodotti/minuto (in base al modello selezionato). Grazie alle tre coppie di ruote ad apertura pneumatica, che eseguono le operazioni di traino, saldatura longitudinale e piegatura del film, e al conformatore dinamico o regolabile completo di accessori, il processo di confezionamento sui nuovi modelli FW è semplice e veloce.

La nouvelle série FW de conditionneuses automatiques avec système flow pack, conçue selon les plateformes technologiques Industrie 4.0 et IoT (Internet of Things), est la famille de machines qui complète la gamme SMIPACK. La version avec système de soudure à barre rotative se compose de 6 modèles (quatre avec bobine haute et deux avec bobine basse) et emballe une large gamme de produits de formes irrégulières et de petites dimensions qui arrivent à la machine en vrac (unidoses) ou déjà groupés (multipack) ; les produits sont conditionnés dans des paquets réalisés avec un matériau flexible simple ou couplé à une cadence de production maximale comprise entre 60 et 200 produits/minute (selon le modèle choisi). Grâce aux trois paires de roues avec ouverture pneumatique, qui effectuent le trainage, la soudure longitudinal et le pliage du film, et au conformateur dynamique ou réglable complet avec accessoires, l'opération d'emballage dans les nouveaux modèles FW est simple et rapide.

Die neue Serie FW von Verpackungsmaschinen mit Schlauchbeutelssystem (Flow Pack) wurde konstruiert auf der Grundlage der Technologieplattformen Industrie 4.0 und IoT (Internet of Things) und ergänzt als Familie das SMIPACK-Programm. Die Version mit rotierendem Versiegelungsstab umfasst 6 Modelle (vier mit Rolle oben und zwei mit Rolle unten) und verpackt eine Vielzahl von Produkten mit unregelmäßigen Formen und kleinen Abmessungen, die sowohl lose (einzeln) als auch schon gruppiert (Multipack) in der Maschine ankommen. Die Produkte werden in Gebinden aus flexiblem Mono- oder Verbundfolie mit einer maximalen Produktionsgeschwindigkeit von 60-200 Stk/Minute (je nach ausgewähltem Modell) verpackt. Dank drei, pneumatisch zu öffnenden Räderpaaren, die die Folie ziehen, längs versiegeln und falten, und der dynamischen oder verstellbare Formschulter mit Zubehör ist der Verpackungsvorgang auf den neuen FW-Modellen einfach und schnell.

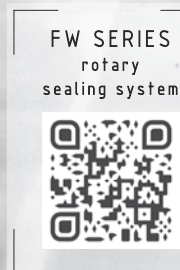
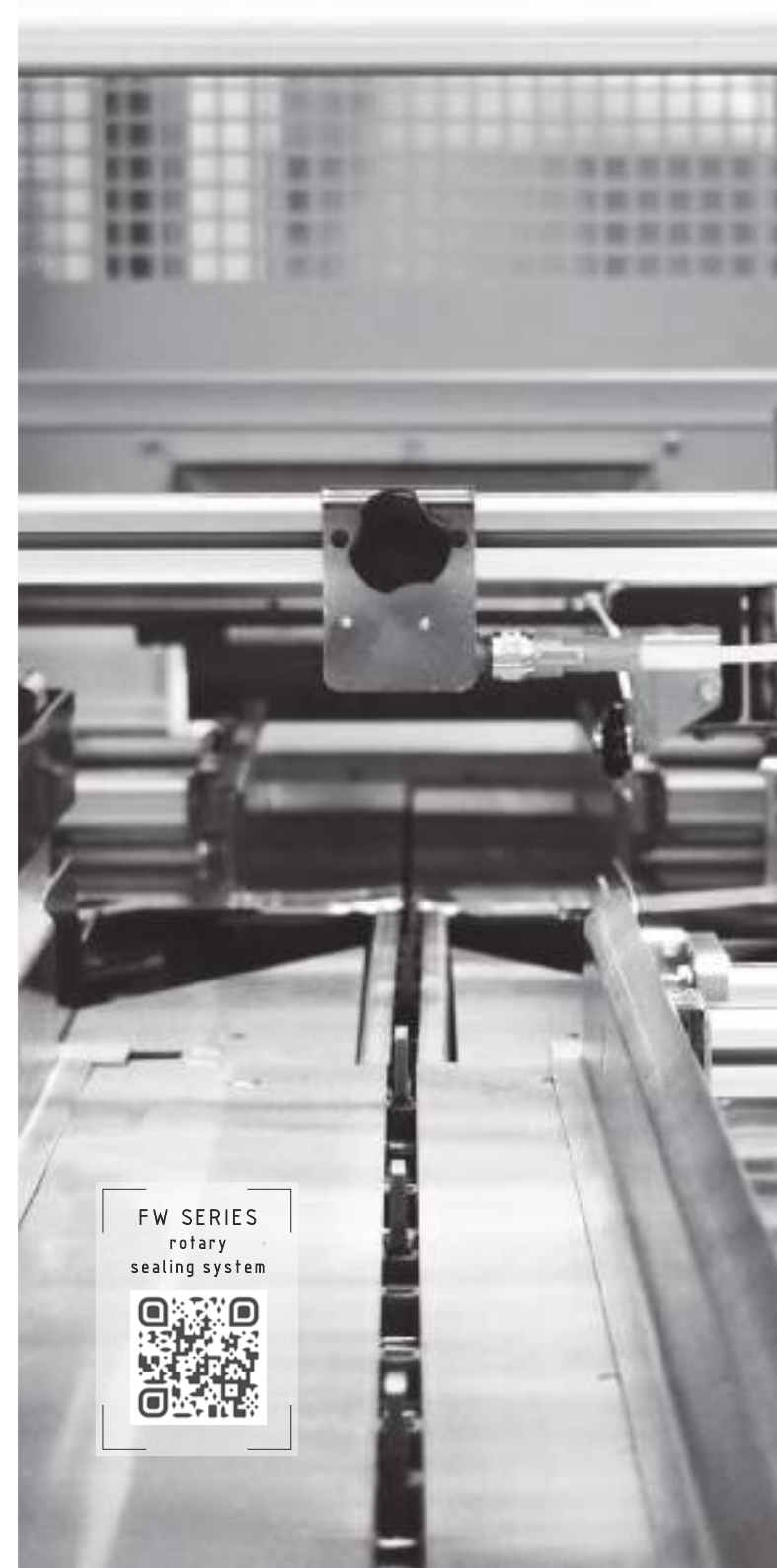

- Sistema di saldatura a barra rotativa
 - Nastro ingresso da 1500 mm con guide regolabili e palette ad incastro facilmente estraibili*
 - Nastro ingresso da 2000 mm con sistema a tappeto estraibile per facilitare la pulizia e guide regolabili**
 - Nastro ingresso da 2000 mm opzionale con sistema a palette ad incastro facilmente estraibili**
 - Piani di scorrimento prodotto in acciaio Inox AISI304
 - Saldatura longitudinale composta da 3 coppie di ruote di traino: la prima coppia traina il film, la seconda fa la saldatura e la terza piega il film
 - Apertura ruote di saldatura longitudinale pneumatica
 - Porta bobina: alto motorizzato* / basso motorizzato**
 - Albero porta bobina ad espansione pneumatica
 - Conformatore film dinamico di serie completo di accessori*
 - Conformatore film regolabile di serie completo di accessori**
 - Nastro uscita prodotto motorizzato e regolabile in altezza tramite volante
 - Cassetti raccogli detriti prodotto sotto tutta la lunghezza del nastro d'ingresso
 - Sistema di controllo FLXMOD® dotato di:
 - » monitor touch screen a colori 7" wide dotato di PLC user-friendly
 - » moduli di comando IN/OUT per ingressi/uscite digitali, analogici e controllo lettura termocoppie
 - Possibilità di memorizzare fino a 50 differenti cicli di lavoro
 - Conformità normative CE
- Système de soudure à barre rotative
 - Convoyeur d'entrée de 1500 mm avec guides réglables et palettes imbriquées facilement amovible*
 - Convoyeur d'entrée de 2000 mm avec système à tapis amovible pour faciliter le nettoyage et guides réglables**
 - Convoyeur d'entrée de 2000 mm en option avec système à palettes imbriquées facilement amovible**
 - Surfaces de glissement produites en AISI304
 - Soudure longitudinale constitué de 3 paires de roues d'entraînement, la première paire tire le film, la deuxième fait la soudure et la troisième plie le film
 - Ouverture pneumatique des roues de soudure longitudinale
 - Porte-bobine: haute motorisé* / basse motorisé**
 - Arbre porte-bobine à expansion pneumatique
 - Conformateur de film dynamique standard complet avec accessoires*
 - Conformateur de film réglable standard complet avec accessoires**
 - Convoyeur de sortie produit motorisé et réglable en hauteur par volant
 - Tiroirs pour collecter les débris de produit sous toute la longueur du convoyeur d'entrée
 - Système de contrôle FLXMOD® pourvu de:
 - » moniteur à écran tactile en couleurs 7" wide doté de PLC user-friendly
 - » modules de commande IN/OUT pour entrées/sorties digitales, analogiques et contrôle lecture des thermocouples
 - Possibilité de mémoriser jusqu'à 50 cycles de travail différents
 - Conformité avec les réglementations CE
- Versiegelung mit rotierendem Stab
 - 1500-mm-Einlaufband mit verstellbaren Führungen und leicht ausziehbaren ineinandergreifenden Paddeln*
 - 2000-mm-Einlaufband mit ausziehbarem Gurtsystem für eine einfachere Reinigung und verstellbaren Führungen**
 - Optionales 2000-mm-Einlaufband mit einem System von leicht ausziehbaren ineinandergreifenden Paddeln**
 - Mit dem Produkt in Berührung kommenden Gleitflächen aus Edelstahl AISI304
 - Längssiegelung aus 3 Zugraderpaaren: das erste Paar zieht die Folie, das zweite übernimmt die Versiegelung und das dritte faltet die Folie
 - Pneumatisch zu öffnende Räder für die Längssiegelung
 - Rollenhalter: oben motorisiert* / unten motorisiert**
 - Pneumatische Rollenhalterwelle
 - Serienmäßige dynamische Formschulter mit Zubehör*
 - Serienmäßige verstellbare Formschulter mit Zubehör**
 - Motorisiertes und mittels Handrad höhenverstellbares Produktauslaufband
 - Ausziehbare Krümelsammelgehäuse Produktreste unter dem gesamten Einlaufband
 - FLXMOD® Kontrollsystem, ausgestattet mit:
 - » Farbbildschirm als Touch Screen, 7 Zoll breit mit user-friendly PLC
 - » IN/OUT-Steuermodule für digitale und analoge Ein-/Ausgänge sowie Steuerung der Ablesung Thermopaare
 - Möglichkeit bis zu 50 verschiedene Arbeitszyklen zu speichern
 - Erfüllung EG-Normen

Packaging process

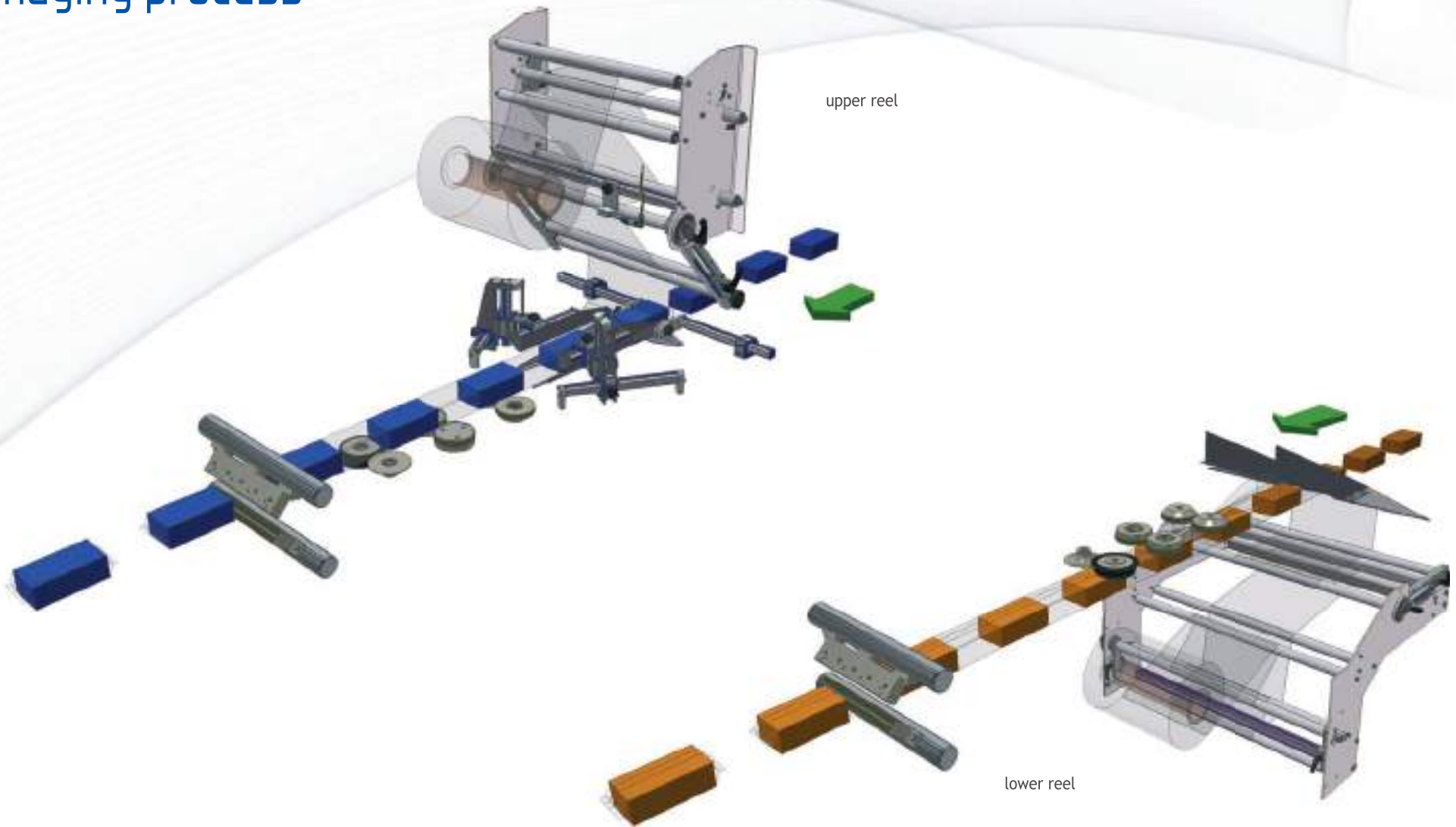

UPPER REEL
FW550E
FW750E

Fino a 60 prodotti/min con 1 barra trasversale - 120 prodotti/min con 2 barre trasversali
 Jusqu'à 60 produits/min avec 1 barre transversale - 120 produits/min avec 2 barres transversales
 Bis zu 60 Produkte/min mit 1 Querverschweißstab - 120 Produkte/min mit 2 Querverschweißstäben

- Confezionatrice automatica flow pack con saldatura rotativa
- Barra saldante trasversale: 250 mm* - 350 mm**
- Altezza massima prodotto: 80 mm* - 120 mm**
- Nastro ingresso, porta bobina, saldatore longitudinale e nastro uscita con motori asincroni indipendenti comandati da inverter
- Saldatore trasversale con motore brushless comandato da driver
- Variazione posizione altezza barra saldante tramite motore, memorizzabile da programma (center seal)**

- Conditionneuse automatique flow pack avec soudure rotative
- Barre de soudure transversale: 250 mm* - 350 mm**
- Hauteur maximale produit: 80 mm* - 120 mm**
- Convoyeur d'entrée, porte-bobine, soudeuse longitudinale et convoyeur à la sortie avec moteurs asynchrones indépendants contrôlés par inverter
- Soudeuse transversale avec moteur brushless commandé par driver
- Variation de la position de la hauteur de la barre de soudure au moyen d'un moteur, mémorisable par programme (center seal)**

- Automatische Schlauchbeutel-Verpackungsmaschine mit rotierender Versiegelung
- Querverschweißstab: 250 mm* - 350 mm**
- Maximale Produkthöhe: 80 mm* - 120 mm**
- Einlaufband, Rollenhalter, Längssiegelung und Auslaufband mit frequenzgesteuerten unabhängigen asynchronen Motoren
- Quersiegelung mit treibergesteuertem Servomotor
- Motorisierte Höhenverstellung des Versiegelung, vom Programm abrufbar (center seal)**

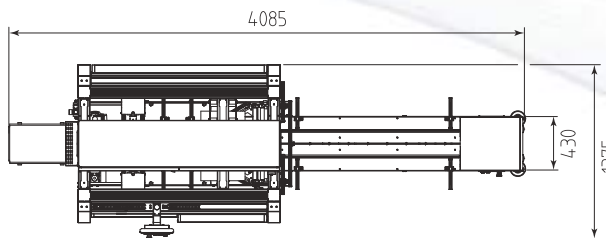

FW550E

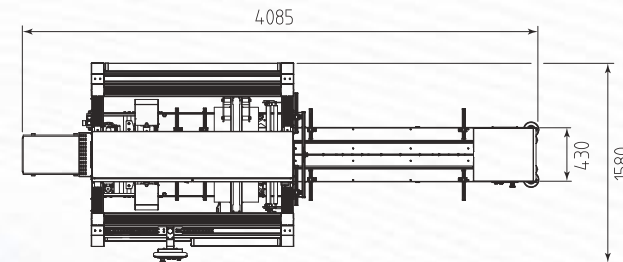

FW750E

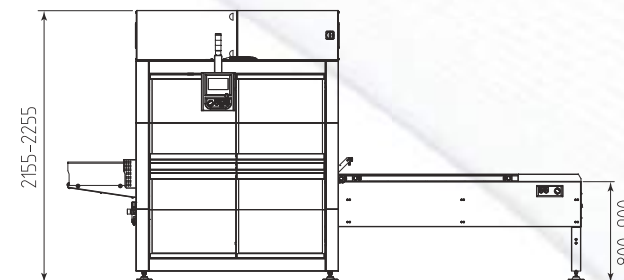

FW550E / FW750E



* FW550E ** FW750E

UPPER REEL
FW550
FW750

Fino a 100 prodotti/min con 1 barra trasversale - 200 prodotti/min con 2 barre trasversali
 Jusqu'à 100 produits/min avec 1 barre transversale - 200 produits/min avec 2 barres transversales
 Bis zu 100 Produkte/min mit 1 Querverschweißstab - 200 Produkte/min mit 2 Querverschweißstäben

- Confezionatrice automatica flow pack con saldatura rotativa
- Barra saldante trasversale: 250 mm* - 350 mm**
- Altezza massima prodotto: 120 mm
- Porta bobina e nastro uscita con motori asincroni indipendenti comandati da inverter
- Nastro ingresso, saldatore trasversale e saldatore longitudinale con motori brushless indipendenti comandati da driver
- Variazione posizione altezza barra saldante tramite motore, memorizzabile da programma (center seal)

- Conditionneuse automatique flow pack avec soudure rotative
- Barre de soudure transversale: 250 mm* - 350 mm**
- Hauteur maximale produit: 120 mm
- Porte-bobine et convoyeur à la sortie avec moteurs asynchrones indépendants contrôlés par inverter
- Convoyeur d'entrée, soudeuse transversale et soudeuse longitudinale avec moteurs brushless indépendants commandés par driver
- Variation de la position de la hauteur de la barre de soudure au moyen d'un moteur, mémorisable par programme (center seal)

- Automatische Schlauchbeutel-Verpackungsmaschine mit rotierender Versiegelung
- Querverschweißstab: 250 mm* - 350 mm**
- Maximale Produkthöhe: 120 mm
- Rollenhalter und Auslaufband mit frequenzgesteuerten unabhängigen asynchronen Motoren
- Einlaufband, Quer- und Längssiegelung mit unabhängigen treibergesteuerten Servomotoren
- Motorisierte Höhenverstellung des Versiegelung, vom Programm abrufbar (center seal)

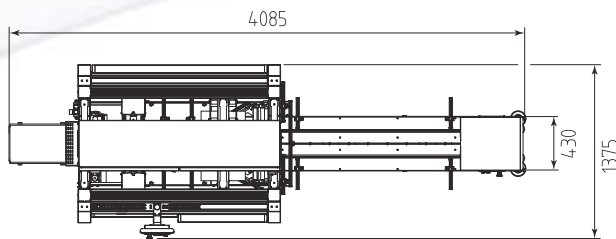

FW550

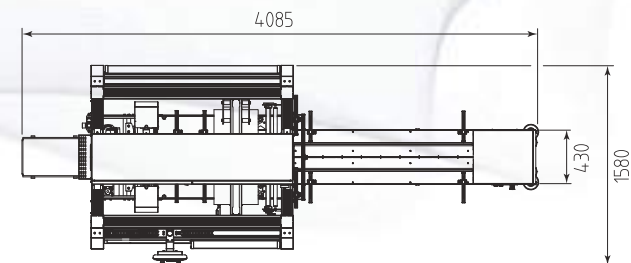

FW750

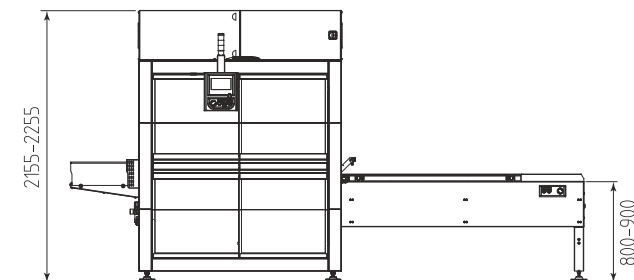

FW550 - FW750



* FW550 ** FW750

LOWER REEL
FW550LR
FW750LR

Fino a 100 prodotti/min
 Jusqu'à 100 produits/min
 Bis zu 100 Produkte/min

- Confezionatrice automatica flow pack con saldatura rotativa
- Barra saldante trasversale: 250 mm* - 350 mm**
- Altezza massima prodotto: 120 mm
- Porta bobina e nastro uscita con motori asincroni indipendenti comandati da inverter
- Nastro ingresso, nastro intermedio, saldatore trasversale e saldatore longitudinale con motori brushless indipendenti comandati da driver
- Variazione posizione altezza barra saldante e saldatore longitudinale tramite motore, memorizzabile da programma (center seal)

- Conditionneuse automatique flow pack avec soudure rotative
- Barre de soudure transversale: 250 mm* - 350 mm**
- Hauteur maximale produit: 120 mm
- Porte-bobine et convoyeur à la sortie avec moteurs asynchrones indépendants contrôlés par inverter
- Convoyeur d'entrée, convoyeur intermédiaire, soudeuse transversale et soudeuse longitudinale avec moteurs brushless indépendants commandés par driver
- Variation de la position de la hauteur de la barre de soudure et du soudeur longitudinal au moyen d'un moteur, mémorisable par programme (center seal)

- Automatische Schlauchbeutel-Verpackungsmaschine mit rotierender Versiegelung
- Querverschweißstab: 250 mm* - 350 mm**
- Maximale Produkthöhe: 120 mm
- Rollenhalter und Auslaufband mit frequenzgesteuerten unabhängigen asynchronen Motoren
- Einlaufband, Zwischenband, Quer- und Längssiegelung mit unabhängigen treibergesteuerten Servomotoren
- Motorisierte Höhenverstellung des Versiegelung, vom Programm abrufbar (center seal)

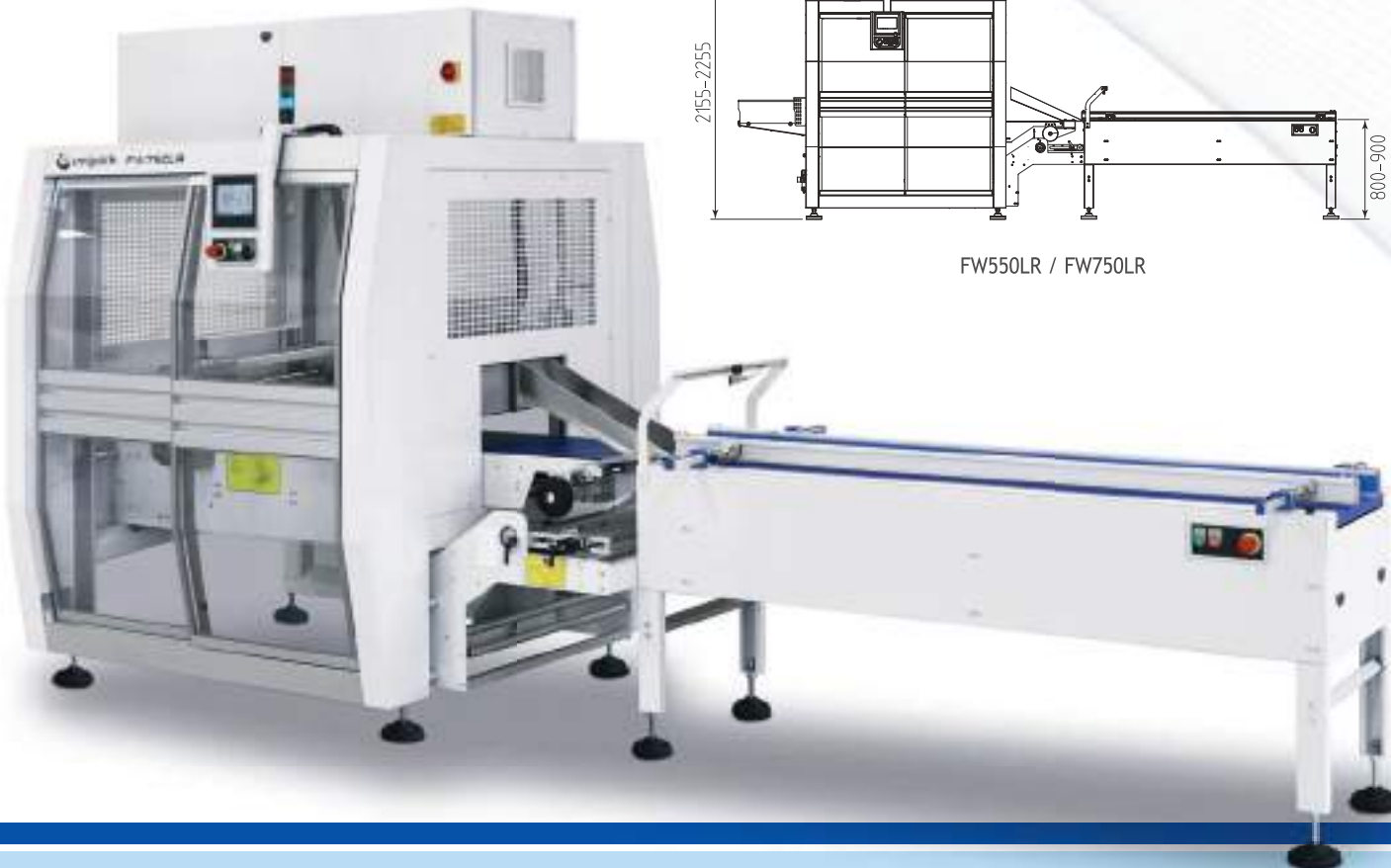
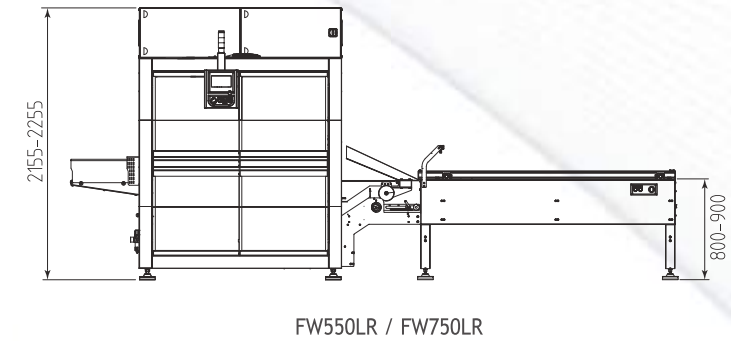
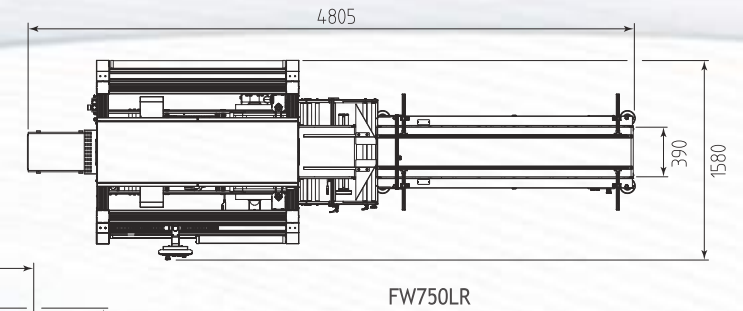
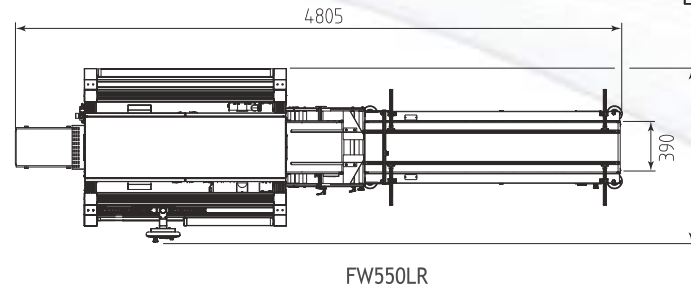

* FW550LR ** FW750LR

FW SERIES

INTERMITTENT SEALING SYSTEM



La nuova serie FW di confezionatrici automatiche con sistema flow pack, progettata secondo le piattaforme tecnologiche Industria 4.0 e IoT (internet of Things), è la famiglia di macchine che completa la gamma SMIPACK. Questa versione a bassa cadenza è dotata di barra saldante trasversale comandata da servomotore a movimento intermittente; è disponibile in 4 modelli (due con bobina alta e due con bobina bassa) e confeziona diverse tipologie di articoli (anche di grandi dimensioni) in pacchetti realizzati con materiale flessibile semplice o accoppiato (inclusi film in polietilene/poliolefine) ad una velocità massima di 40 prodotti/minuto. Il sistema di cambio formato semplificato, le tre coppie di ruote ad apertura pneumatica, che eseguono le operazioni di traino, saldatura longitudinale e piegatura del film, e un conformatore dinamico o regolabile completo di accessori rendono queste confezionatrici la soluzione ideale per imballare una grande varietà di prodotti a lunga conservazione (tramite iniezione di gas o nebulizzazione di aromi conservanti) di dimensioni e altezze variabili, provenienti da molteplici settori.

La nouvelle série FW de conditionneuses automatiques avec système flow pack, conçue selon les plateformes technologiques Industrie 4.0 et IoT (Internet of Things), est la famille de machines qui complète la gamme SMIPACK. Cette version basse vitesse est équipée d'une barre de soudure transversale commandée par un servomoteur à mouvement intermittent ; elle est disponible en 4 modèles (deux avec bobine haute et deux avec bobine basse) et emballe différents types d'articles (même de grande taille) dans des paquets réalisés avec un matériau flexible simple ou couplé (compris le film polyéthylène/polyoléfine) à une cadence maximale de 40 produits/minute. Le système de changement de format simplifié, les trois paires de roues avec ouverture pneumatique, qui effectuent les opérations de traînage, soudure longitudinale et pliage du film, et un conformateur dynamique ou réglable complet d'accessoires font de ces machines d'emballage la solution idéale pour emballer une grande variété de produits à longue conservation (par injection de gaz ou nébulisation d'arômes conservateurs) de dimensions et hauteurs différentes, provenant de nombreux secteurs.

Die neue Serie FW von Verpackungsmaschinen mit Schlauchbeutelssystem (Flow Pack) wurde konstruiert auf der Grundlage der Technologieplattformen Industrie 4.0 und IoT (Internet of Things) und ergänzt als Familie das SMIPACK-Programm. Diese Version mit niedriger Leistung ist mit einer Quersiegelung ausgestattet die von einem Servomotor mit intermittierender Bewegung gesteuert ist. Sie ist in 4 Modellen verfügbar (zwei mit Rolle oben und zwei mit Rolle unten) und verpackt eine Vielzahl von (auch großformatigen) Produkten in Gebinden aus flexibler Mono- oder Verbundfolie (inklusive Polyethylen-/Polyolefin-Folien) mit einer maximalen Produktionsgeschwindigkeit von 40 Stk/Minute. Das vereinfachte System zum Formatwechsel, die drei, pneumatisch zu öffnenden Räderpaare, die die Folie ziehen, längs versiegeln

und falten, und einer dynamischen oder verstellbaren Formschulter mit Zubehör machen aus diesen Verpackungsmaschinen die ideale Lösung zur Verpackung einer Vielzahl von lang haltbaren Produkten (mittels Gaseinspritzung oder Zerstäubung von Aroma-/Konservierungsstoffen) aus unterschiedlichen Bereichen und mit variablen Abmessungen und Höhen.

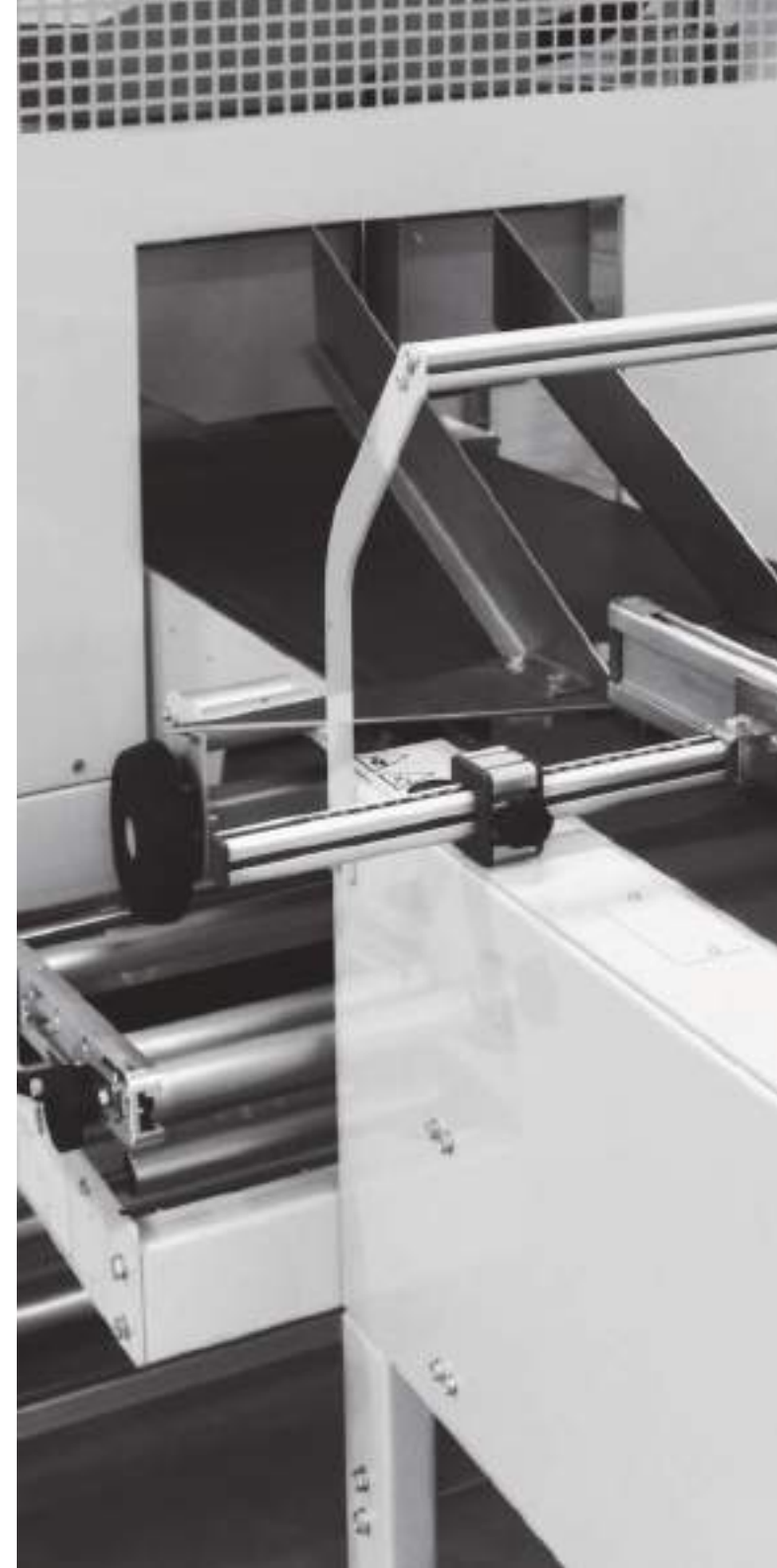

FW550S - FW750S FW550S-LR - FW750S-LR

Vantaggi e caratteristiche Avantages et caractéristiques Haupteigenschaften

- Sistema di saldatura trasversale intermittente
- Nastro ingresso da 1500 mm con guide regolabili e palette ad incastro facilmente estraibili*
- Nastro ingresso da 2000 mm con sistema a tappeto estraibile per facilitare la pulizia e guide regolabili**
- Nastro ingresso da 2000 mm opzionale con sistema a palette ad incastro facilmente estraibili**
- Piani di scorrimento prodotto in acciaio Inox AISI304
- Saldatura longitudinale composta da 3 coppie di ruote di traino: la prima coppia traina il film, la seconda fa la saldatura e la terza piega il film
- Apertura ruote di saldatura longitudinale pneumatica
- Porta bobina: alto motorizzato* / basso motorizzato**
- Albero porta bobina ad espansione pneumatica
- Conformatore film: dinamico di serie completo di accessori*
- Conformatore film regolabile di serie completo di accessori**
- Nastro uscita prodotto motorizzato
- Cassetti raccogli detriti prodotto sotto tutta la lunghezza del nastro d'ingresso
- Sistema di controllo FLXMOD® dotato di:
 - » monitor touch screen a colori 7" wide dotato di PLC user-friendly
 - » moduli di comando IN/OUT per ingressi/uscite digitali, analogici e controllo lettura termocoppie
- Possibilità di memorizzare fino a 50 differenti cicli di lavoro
- Conformità normative CE
- Système de soudure transversale intermittent
- Convoyeur d'entrée de 1500 mm avec guides réglables et palettes imbriquées facilement amovible*
- Convoyeur d'entrée de 2000 mm avec système à tapis amovible pour faciliter le nettoyage et guides réglables**
- Convoyeur d'entrée de 2000 mm en option avec système à palettes imbriquées facilement amovible**
- Surfaces de glissement produites en AISI304
- Soudure longitudinale constitué de 3 paires de roues d'entraînement, la première paire tire le film, la deuxième fait la soudure et la troisième plie le film
- Ouverture pneumatique des roues de soudure longitudinale
- Porte-bobine: haute motorisé* / basse motorisé**
- Arbre porte-bobine à expansion pneumatique
- Conformateur de film dynamique standard complet avec accessoires*
- Conformateur de film réglable standard complet avec accessoires**
- Convoyeur de sortie produit motorisé
- Tiroirs pour collecter les débris de produit sous toute la longueur du convoyeur d'entrée
- Système de contrôle FLXMOD® pourvu de:
 - » moniteur à écran tactile en couleurs 7" wide doté de PLC user-friendly
 - » modules de commande IN/OUT pour entrées/sorties digitales, analogiques et contrôle lecture des thermocouples
- Possibilité de mémoriser jusqu'à 50 cycles de travail différents
- Conformité avec les réglementations CE
- Intermittierende Quersiegelung
- 1500-mm-Einlaufband mit verstellbaren Führungen und leicht ausziehbaren ineinandergreifenden Paddeln*
- 2000-mm-Einlaufband mit ausziehbarem Gurtsystem für eine einfachere Reinigung und verstellbaren Führungen**
- Optionales 2000-mm-Einlaufband mit einem System von leicht ausziehbaren ineinandergreifenden Paddeln**
- Mit dem Produkt in Berührung kommenden Gleitflächen aus Edelstahl AISI304
- Längssiegelung aus 3 Zugräderpaaren: das erste Paar zieht die Folie, das zweite übernimmt die Versiegelung und das dritte faltet die Folie
- Pneumatisch zu öffnende Räder für die Längssiegelung
- Rollenhalter: oben motorisiert* / unten motorisiert**
- Pneumatische Rollenhalterwelle
- Serienmäßige dynamische Formschulter mit Zubehör*
- Serienmäßige verstellbare Formschulter mit Zubehör**
- Motorisiertes Produktauslaufband
- Ausziehbare Krümelsammelgehäuse Produktreste unter dem gesamten Einlaufband
- FLXMOD® Kontrollsystem, ausgestattet mit:
 - » Farbbildschirm als Touch Screen, 7 Zoll breit mit user-friendly PLC
 - » IN/OUT-Steuermodule für digitale und analoge Ein-/Ausgänge sowie Steuerung der Ablesung Thermopaare
- Möglichkeit bis zu 50 verschiedene Arbeitszyklen zu speichern
- Erfüllung EG-Normen

* FW550S - FW750S ** FW550S-LR - FW750S-LR

Packaging process

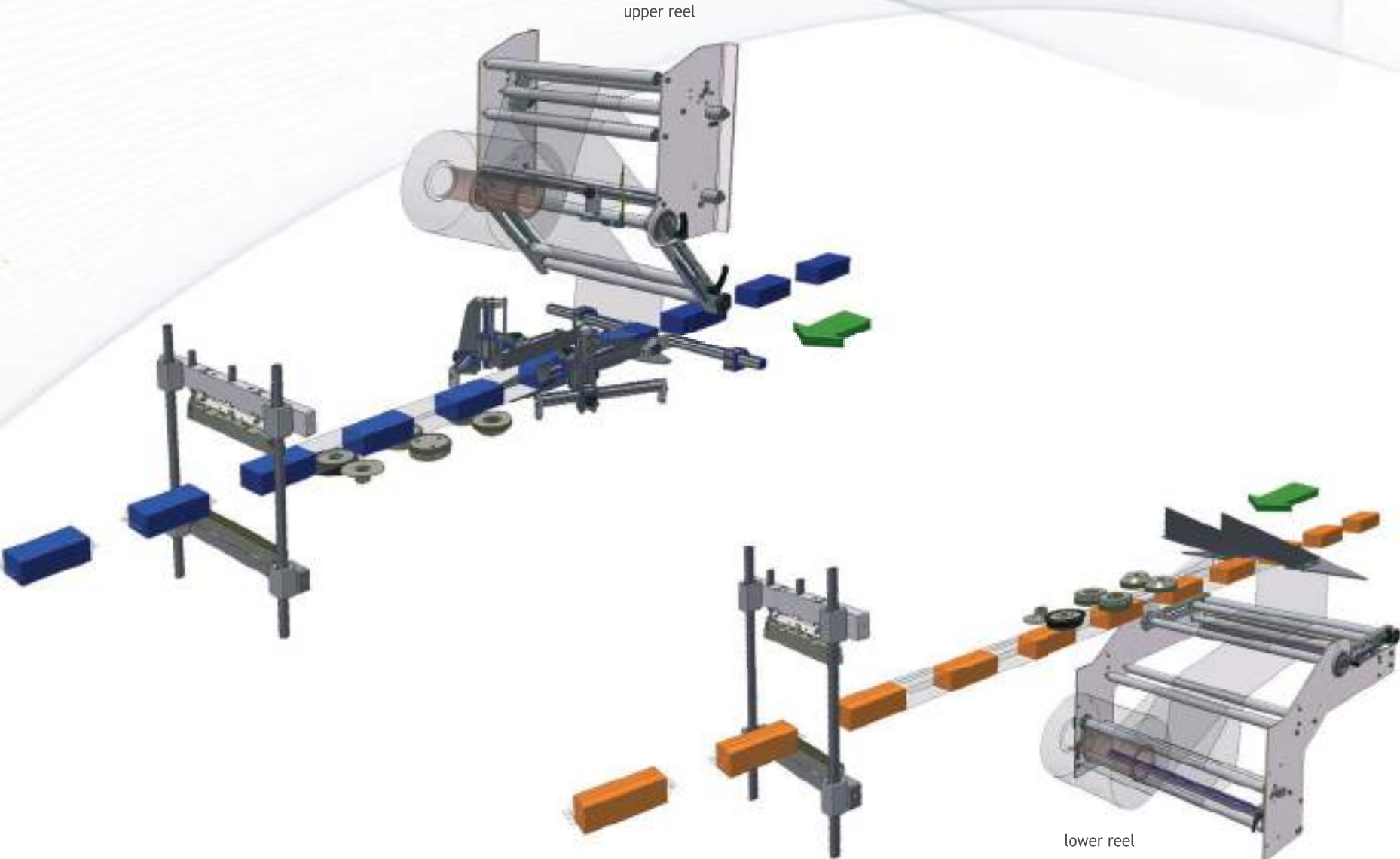

UPPER REEL
FW550S
FW750S

Fino a 40 prodotti/min
 Jusqu'à 40 produits/min
 Bis zu 40 Produkte/min

- Confezionatrice automatica flow pack con saldatura intermittente
- Barra saldante trasversale: 250 mm* - 350 mm**
- Altezza massima prodotto: 150 mm* - 200 mm**
- Porta bobina con motore asincrono comandato da inverter
- Nastro ingresso, saldatore trasversale, saldatore longitudinale e nastro uscita con motori brushless indipendenti comandati da driver
- Variazione posizione altezza barra saldante tramite motore, memorizzabile da programma (center seal)

- Conditionneuse automatique flow pack avec soudure intermittente
- Barre de soudure transversale: 250 mm* - 350 mm**
- Hauteur maximale produit: 150 mm* - 200 mm**
- Porte-bobine avec moteur asynchrone contrôlé par inverter
- Convoyeur d'entrée, soudeuse transversale, soudeuse longitudinale et convoyeur à la sortie avec moteurs brushless indépendants commandés par driver
- Variation de la position de la hauteur de la barre de soudure au moyen d'un moteur, mémorisable par programme (center seal)

- Automatische Schlauchbeutel-Verpackungsmaschine mit intermittierender Versiegelung
- Querverschweißstab: 250 mm* - 350 mm**
- Maximale Produkthöhe: 150 mm* - 200 mm**
- Rollenhalter mit frequenzgesteuertem asynchronem Motor
- Einlaufband, Quer- und Längssiegelung und Auslaufband mit unabhängigen treibergesteuerten Servomotoren
- Motorisierte Höhenverstellung des Versiegelung, vom Programm abrufbar (center seal)

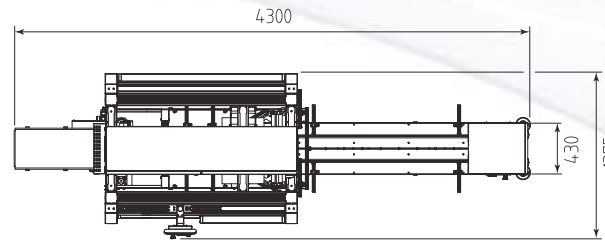

FW550S

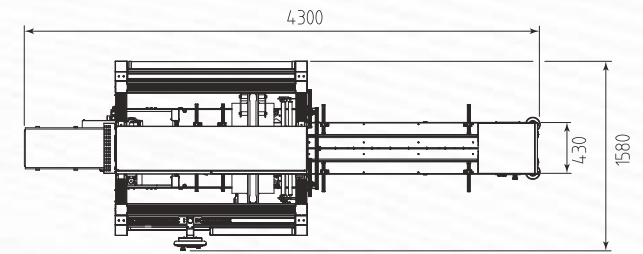

FW750S

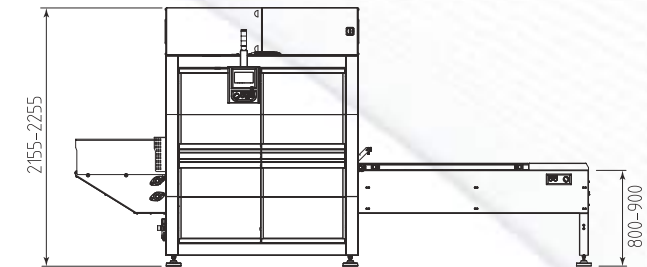

FW550S - FW750S



* FW550S ** FW750S

LOWER REEL
FW550S-LR
FW750S-LR

Fino a 40 prodotti/min
 Jusqu'à 40 produits/min
 Bis zu 40 Produkte/min

- Confezionatrice automatica flow pack con saldatura intermittente
- Barra saldante trasversale: 250 mm* - 350 mm**
- Altezza massima prodotto: 150 mm* - 200 mm**
- Porta bobina con motore asincrono comandato da inverter
- Nastro ingresso, nastro intermedio, saldatore trasversale, saldatore longitudinale e nastro uscita con motori brushless indipendenti comandati da driver
- Variazione posizione altezza barra saldante e saldatore longitudinale tramite motore, memorizzabile da programma (center seal)

- Conditionneuse automatique flow pack avec soudure intermittente
- Barre de soudure transversale: 250 mm* - 350 mm**
- Hauteur maximale produit: 150 mm* - 200 mm**
- Porte-bobine avec moteur asynchrone contrôlé par inverter
- Convoyeur d'entrée, convoyeur intermédiaire, soudeuse transversale, soudeuse longitudinale et convoyeur à la sortie avec moteurs brushless indépendants commandés par driver
- Variation de la position de la hauteur de la barre de soudure et du soudeur longitudinal au moyen d'un moteur, mémorisable par programme (center seal)

- Automatische Schlauchbeutel-Verpackungsmaschine mit intermittierender Versiegelung
- Querverschweißstab: 250 mm* - 350 mm**
- Maximale Produkthöhe: 150 mm* - 200 mm**
- Rollenhalter mit frequenzgesteuertem asynchronem Motor
- Einlaufband, Zwischenband, Quer- und Längssiegelung und Auslaufband mit frequenzgesteuerten unabhängigen asynchronen Motoren
- Motorisierte Höhenverstellung der Versiegelung und der Längssiegelung, vom Programm abrufbar (center seal)

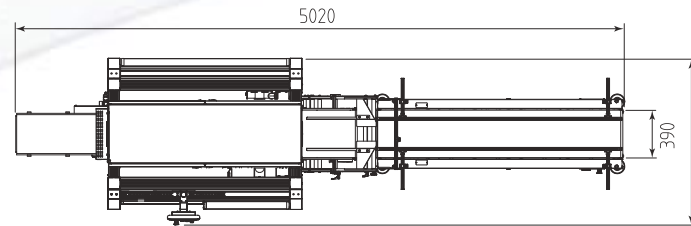

FW550S-LR

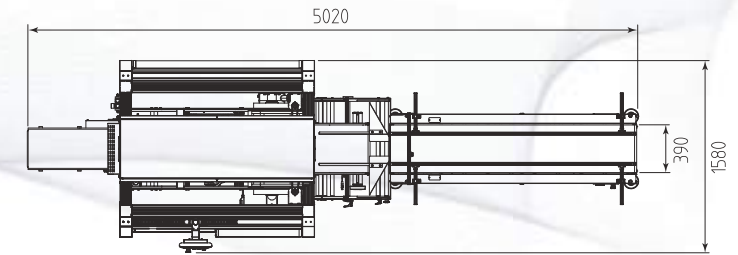

FW750S-LR

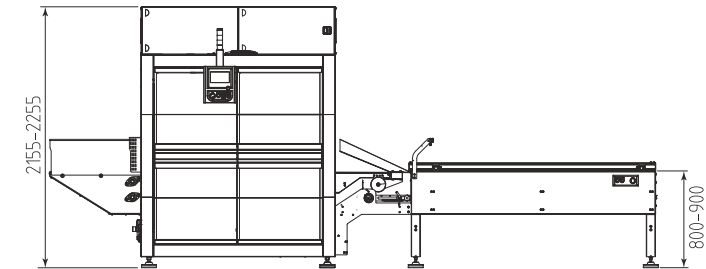

FW550S-LR / FW750S-LR



* FW550LR ** FW750LR



FW SERIES

BOX MOTION SEALING SYSTEM

La nuova serie FW di confezionatrici automatiche con sistema flow pack, progettata secondo le piattaforme tecnologiche Industria 4.0 e IoT (internet of Things), è la famiglia di macchine che completa la gamma SMIPACK. Questa versione a cadenza medio-alta è composta da 4 modelli (due con bobina alta e due con bobina bassa) e si contraddistingue per la presenza di una barra saldante trasversale con sistema box motion, entrambi comandati da servomotore. Il movimento traslante permette di confezionare, senza fermi macchina diversi tipi di prodotti a lunga conservazione (tramite iniezione di gas o nebulizzazione di aromi conservanti), anche di grandi dimensioni e altezze variabili, in pacchetti realizzati con materiale flessibile semplice o accoppiato (inclusi film in polietilene/poliolefine). Grazie ad un conformatore dinamico o regolabile completo di accessori e alle tre coppie di ruote ad apertura pneumatica, che eseguono le operazioni di traino, saldatura longitudinale e piegatura del film, queste macchine di imballaggio possono raggiungere una velocità massima di produzione di 80 prodotti/minuto.

La nouvelle série FW de conditionneuses automatiques avec système flow pack, conçue selon les plateformes technologiques Industrie 4.0 et IoT (Internet of Things), est la famille de machines qui complète la gamme SMIPACK. Cette version à vitesse moyenne-haute se compose de 4 modèles (deux avec bobine haute et deux avec bobine basse) et se caractérise par la présence d'une barre de soudure transversale avec système box motion, tous deux contrôlés par des servomoteurs. Le système de mouvement de translation permet d'emballer, sans temps d'arrêt machine, différents types de produits à longue conservation (par injection de gaz ou pulvérisation d'arômes conservateurs), même de grandes dimensions et hauteurs variables, dans des paquets en matériau flexible simple ou couplé (compris film polyéthylène / polyoléfine). Grâce à un conformateur dynamique ou réglable complet d'accessoires et aux trois paires de roues avec ouverture pneumatiques, qui effectuent le traînage, le scellage longitudinal et le pliage du film, ces machines d'emballage peuvent atteindre une cadence de production maximale de 80 produits/minute.

Die neue Serie FW von Verpackungsmaschinen mit Schlauchbeutelssystem (Flow Pack) wurde konstruiert auf der Grundlage der Technologieplattformen Industrie 4.0 und IoT (Internet of Things) und ergänzt als Familie das SMIPACK-Programm. Diese Version mit mittlerer Leistung umfasst 4 Modelle (zwei mit Rolle oben und zwei mit Rolle unten) und zeichnet sich durch die Querversiegelung mit Box-Motion-System aus, beide von einem Servomotor gesteuert. Die Schubbewegung ermöglicht es, unterschiedliche Arten von lang haltbaren, auch großformatigen und unterschiedlich hohen Produkten (mittels Gaseinspritzung oder Zerstäubung von Aroma-/Konservierungsstoffen) in Gebinden aus flexibler Mono- oder Verbundfolie (inklusive Polyethylen-/Polyolefin-Folien) ohne Maschinenstopps zu verpacken. Dank einer dynamischen oder verstellbare Formschulter mit Zubehör und drei, pneumatisch zu öffnenden Räderpaaren, die die Folie ziehen, längs versiegeln und falten, können diese Verpackungsmaschinen eine maximale Produktionsgeschwindigkeit von 80 Produkten/Minute erreichen.



FW550S SERVO - FW750S SERVO FW550S-LR SERVO - FW750S-LR SERVO

Vantaggi e caratteristiche Avantages et caractéristiques Haupteigenschaften

- Sistema di saldatura in continuo (box motion) tramite cam elettronica autodimensionante
 - Nastro ingresso da 1500 mm con guide regolabili e palette ad incastro facilmente estraibili*
 - Nastro ingresso da 2000 mm con sistema a tappeto estraibile per facilitare la pulizia e guide regolabili**
 - Nastro ingresso da 2000 mm opzionale con sistema a palette ad incastro facilmente estraibili**
 - Piani di scorrimento prodotto in acciaio Inox AISI304
 - Saldatura longitudinale composta da 3 coppie di ruote di traino: la prima coppia traina il film, la seconda fa la saldatura e la terza piega il film
 - Apertura ruote di saldatura longitudinale pneumatica
 - Porta bobina: alto motorizzato* / basso motorizzato**
 - Albero porta bobina ad espansione pneumatica
 - Conformatore film: dinamico di serie completo di accessori*
 - Conformatore film regolabile di serie completo di accessori**
 - Nastro uscita prodotto motorizzato
 - Cassetti raccogli detriti prodotto sotto tutta la lunghezza del nastro d'ingresso
 - Sistema di controllo FLXMOD® dotato di:
 - » monitor touch screen a colori 7" wide dotato di PLC user-friendly
 - » moduli di comando IN/OUT per ingressi/uscite digitali, analogici e controllo lettura termocoppie
 - Possibilità di memorizzare fino a 50 differenti cicli di lavoro
 - Conformità normative CE
- Système de soudure en continu (box motion) par cam électronique autoconfigurante
 - Convoyeur d'entrée de 1500 mm avec guides réglables et palettes imbriquées facilement amovible*
 - Convoyeur d'entrée de 2000 mm avec système à tapis amovible pour faciliter le nettoyage et guides réglables**
 - Convoyeur d'entrée de 2000 mm en option avec système à palettes imbriquées facilement amovible**
 - Surfaces de glissement produites en AISI304
 - Soudure longitudinale constitué de 3 paires de roues d'entraînement, la première paire tire le film, la deuxième fait la soudure et la troisième plie le film
 - Ouverture pneumatique des roues de soudure longitudinale
 - Porte-bobine: haute motorisé* / basse motorisé**
 - Arbre porte-bobine à expansion pneumatique
 - Conformateur de film dynamique standard complet avec accessoires*
 - Conformateur de film réglable standard complet avec accessoires**
 - Convoyeur de sortie produit motorisé
 - Tiroirs pour collecter les débris de produit sous toute la longueur du convoyeur d'entrée
 - Système de contrôle FLXMOD® pourvu de:
 - » moniteur à écran tactile en couleurs 7" wide doté de PLC user-friendly
 - » modules de commande IN/OUT pour entrées/sorties digitales, analogiques et contrôle lecture des thermocouples
 - Possibilité de mémoriser jusqu'à 50 cycles de travail différents
 - Conformité avec les réglementations CE
- Kontinuierliche Versiegelung (Box Motion) mit elektronischer, selbststellender Kurvenscheibe
 - 1500-mm-Einlaufband mit verstellbaren Führungen und leicht ausziehbaren ineinandergreifenden Paddeln*
 - 2000-mm-Einlaufband mit ausziehbarem Gurtsystem für eine einfachere Reinigung und verstellbaren Führungen**
 - Optionales 2000-mm-Einlaufband mit einem System von leicht ausziehbaren ineinandergreifenden Paddeln**
 - Mit dem Produkt in Berührung kommenden Gleitflächen aus Edelstahl AISI304
 - Längssiegelung aus 3 Zugraderpaaren: das erste Paar zieht die Folie, das zweite übernimmt die Versiegelung und das dritte faltet die Folie
 - Pneumatisch zu öffnende Räder für die Längssiegelung
 - Rollenhalter: oben motorisiert* / unten motorisiert**
 - Pneumatische Rollenhalterwelle
 - Serienmäßige dynamische Formschulter mit Zubehör*
 - Serienmäßige verstellbare Formschulter mit Zubehör**
 - Motorisiertes Produktauslaufband
 - Ausziehbare Krümelsammelgehäuse Produktreste unter dem gesamten Einlaufband
 - FLXMOD® Kontrollsystem, ausgestattet mit:
 - » Farbbildschirm als Touch Screen, 7 Zoll breit mit user-friendly PLC
 - » IN/OUT-Steuermodule für digitale und analoge Ein-/Ausgänge sowie Steuerung der Ablesung Thermopaare
 - Möglichkeit bis zu 50 verschiedene Arbeitszyklen zu speichern
 - Erfüllung EG-Normen

* FW550S SERVO - FW750S SERVO ** FW550S-LR SERVO - FW750S-LR SERVO

Packaging process

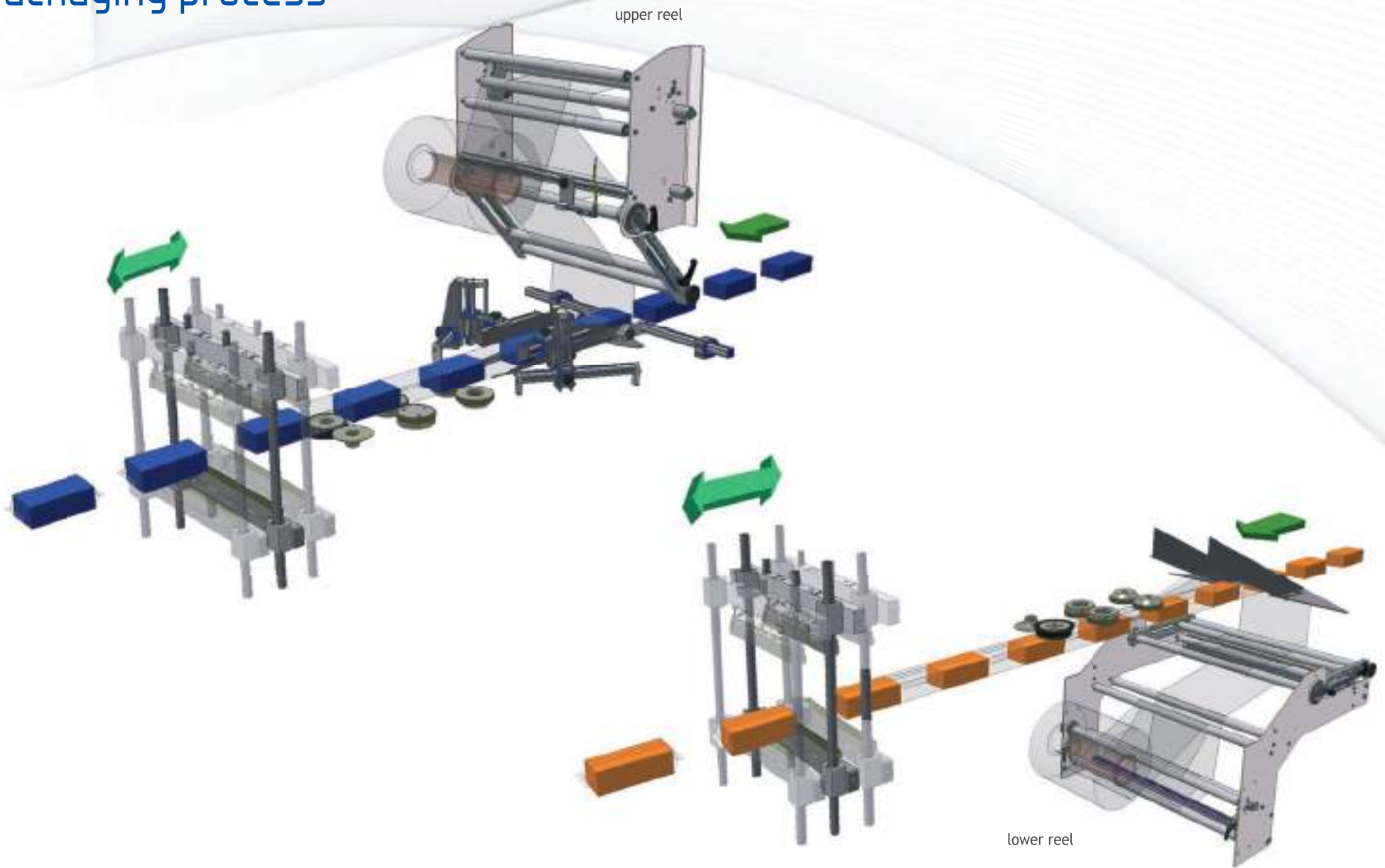

UPPER REEL
FW550S SERVO
FW750S SERVO

Fino a 80 prodotti/min
 Jusqu'à 80 produits/min
 Bis zu 80 Produkte/min

- Confezionatrice automatica flow pack con saldatura box motion
- Barra saldante trasversale: 250 mm* - 350 mm**
- Altezza massima pacco: 150 mm* - 200 mm**
- Porta bobina con motore asincrono comandato da inverter
- Nastro ingresso, saldatore trasversale, saldatore longitudinale, movimento traslante barra trasversale e nastro uscita con motori brushless comandati da driver
- Variazione posizione altezza barra saldante e saldatore longitudinale tramite motore, memorizzabile da programma (center seal)

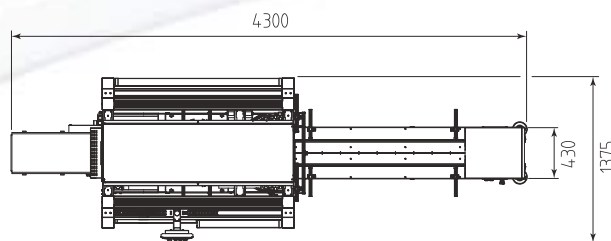

FW550S SERVO

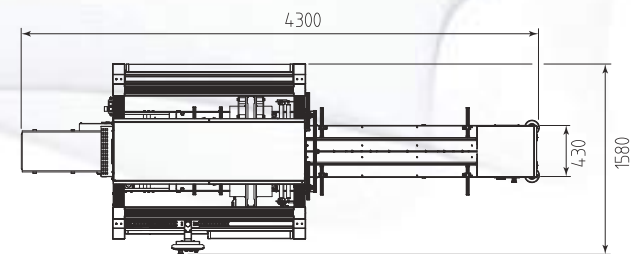

FW750S SERVO

- Conditionneuse automatique flow pack avec soudure box motion
- Barre de soudure transversale: 250 mm* - 350 mm**
- Hauteur maximale paquet: 150 mm* - 200 mm**
- Porte-bobine avec moteur asynchrone contrôlé par inverter
- Convoyeur d'entrée, soudeur transversal, soudeur longitudinal, mouvement translat de la barre transversale et convoyeur à la sortie avec moteurs brushless indépendants commandés par driver
- Variation de la position de la hauteur de la barre de soudure et du soudeur longitudinal au moyen d'un moteur, mémorisable par programme (center seal)

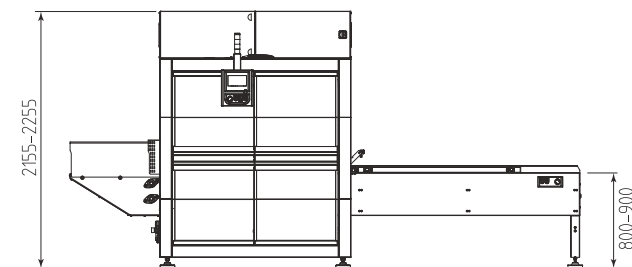

FW550S SERVO - FW750S SERVO

- Automatische Schlauchbeutel-Verpackungsmaschine mit Box-Motion-Versiegelung
- Querverschweißstab: 250 mm* - 350 mm**
- Maximale Gebindehöhe: 150 mm* - 200 mm**
- Rollenhalter mit frequenzgesteuertem asynchronem Motor
- Einlaufband, Quer- und Längssiegelung, Schubbewegung der Quersiegelung und Auslaufband mit treibergesteuerten Servomotoren
- Motorisierte Höhenverstellung der Versiegelung und der Längssiegelung, vom Programm abrufbar (center seal)



* FW550S SERVO ** FW750S SERVO

LOWER REEL FW550S-LR SERVO FW750S-LR SERVO

Fino a 80 prodotti/min
Jusqu'à 80 produits/min
Bis zu 80 Produkte/min

- Confezionatrice automatica flow pack con saldatura box motion
- Barra saldante trasversale: 250 mm* - 350 mm**
- Altezza massima prodotto: 150 mm* - 200 mm**
- Porta bobina con motore asincrono comandato da inverter
- Nastro ingresso, nastro intermedio, saldatore trasversale, saldatore longitudinale, movimento traslante barra trasversale, nastro uscita con motori brushless comandati da driver
- Variazione posizione altezza barra saldante e saldatore longitudinale tramite motore, memorizzabile da programma (center seal)

- Conditionneuse automatique flow pack avec soudure box motion
- Barre de soudure transversale: 250 mm* - 350 mm**
- Hauteur maximale produit: 150 mm* - 200 mm**
- Porte-bobine avec moteur asynchrone contrôlé par inverter
- Convoyeur d'entrée, convoyeur intermédiaire, soudeur transversal, soudeur longitudinal, mouvement translat de la barre transversale et convoyeur à la sortie avec moteurs brushless indépendants commandés par driver
- Variation de la position de la hauteur de la barre de soudure et du soudeur longitudinal au moyen d'un moteur, mémorisable par programme (center seal)

- Automatische Schlauchbeutel-Verpackungsmaschine mit Box-Motion-Versiegelung
- Querverschweißstab: 250 mm* - 350 mm**
- Maximale Produkthöhe: 150 mm* - 200 mm**
- Rollenhalter mit frequenzgesteuertem asynchronem Motor
- Einlaufband, Quer- und Längssiegelung, Schubbewegung der Quersiegelung und Auslaufband mit treibergesteuerten Servomotoren
- Motorisierte Höhenverstellung der Versiegelung und der Längssiegelung, vom Programm abrufbar (center seal)

* FW550S-LR SERVO ** FW750S-LR SERVO

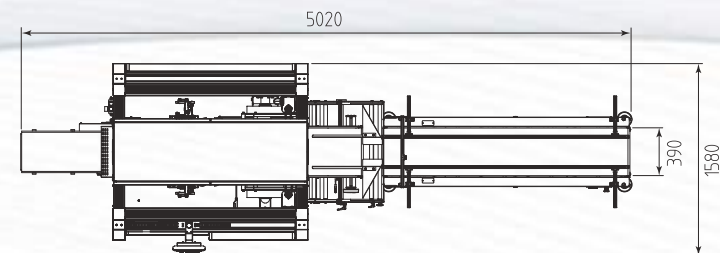

FW750S-LR SERVO

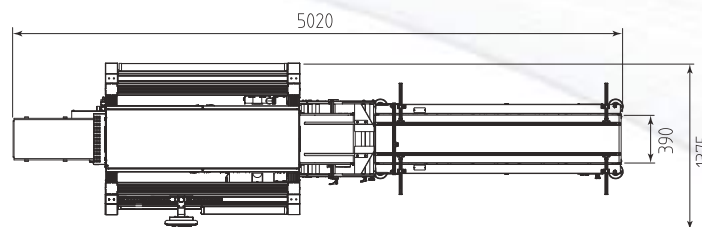

FW550S-LR SERVO

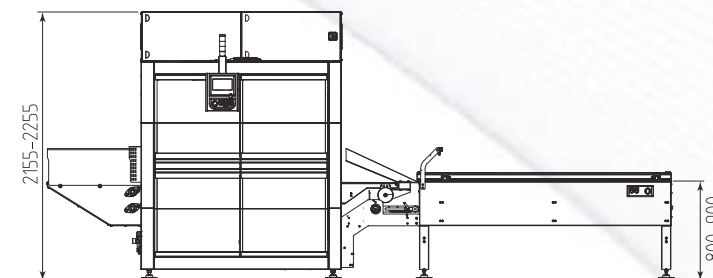

FW550S-LR SERVO / FW750S-LR SERVO



Specifiche tecniche Specifications techniques Technische Daten		FW550E	FW750E	FW550	FW750	FW550LR	FW750LR
Alimentazione elettrica Alimentation électrique Stromversorgung	V Hz	380/415 3PH+N+PE 220/240 3PH+PE 50/60	380/415 3PH+N+PE 220/240 3PH+PE 50/60	380/415 3PH+N+PE 220/240 3PH+PE 50/60	380/415 3PH+N+PE 220/240 3PH+PE 50/60	380/415 3PH+N+PE 220/240 3PH+PE 50/60	380/415 3PH+N+PE 220/240 3PH+PE 50/60
Potenza elettrica Puissance électrique Elektrische Leistung	W	3500	3500	4800	4800	5900	5900
Pressione aria Pression de l'air Druckluft	bar	6	6	6	6	6	6
Barra saldante Barre de soudure Verschweißstab	mm	250	350	250	350	250	350
Massima altezza prodotto Hauteur maximum produit Maximale Produkthöhe	mm	80	120	120	120	120	120
Produzione fino a Production jusqu'à Produktion bis zu	ppm*	60** 120***	60** 120***	100** 200***	100** 200***	100	100
Dimensione massima bobina film Dimension maximum bobine film Maximale Abmessungen Folienrolle	mm	550 - ø 350	750 - ø 350	550 - ø 350	750 - ø 350	550 - ø 350	750 - ø 350
Dimensioni macchina Dimensions de la machine Abmessungen Maschine	mm	4085 x 1375 2155 - 2255	4085 x 1580 2155 - 2255	4085 x 1375 2155 - 2255	4085 x 1580 2155 - 2255	4805 x 1375 2155 - 2255	4805 x 1580 2155 - 2255
Peso netto macchina Poids net de la machine Nettogewicht Maschine	Kg	740	780	760	780	880	900

* ppm - prodotti per minuto
La velocità indicata può variare in funzione delle dimensioni del prodotto, del formato del pacco e della tipologia di film utilizzato.

* ppm - produits par minute
La vitesse indiquée peut changer selon les dimensions du produit, du format du paquet et du type de film utilisé.

* ppm - Produkte pro Minute
Die angegebene Geschwindigkeit kann je nach Produktmaßen, Bündelformat und Art der verwendeten Folie variieren.

** con una barra saldante trasversale

** avec une barre de soudure transversale

** mit nur einem Querverschweißstab

*** con due barre saldanti trasversali

*** avec deux barres de soudure transversales

*** mit zwei Querverschweißstäben

FW550S	FW750S	FW550S-LR	FW750S-LR	FW550S SERVO	FW750S SERVO	FW550S-LR SERVO	FW750S-LR SERVO
380/415 3PH+N+PE 220/240 3PH+PE 50/60	380/415 3PH+N+PE 220/240 3PH+PE 50/60	380/415 3PH+N+PE 220/240 3PH+PE 50/60	380/415 3PH+N+PE 220/240 3PH+PE 50/60	380/415 3PH+N+PE 220/240 3PH+PE 50/60	380/415 3PH+N+PE 220/240 3PH+PE 50/60	380/415 3PH+N+PE 220/240 3PH+PE 50/60	380/415 3PH+N+PE 220/240 3PH+PE 50/60
5300	5300	6400	6400	7100	7100	8200	8200
6	6	6	6	6	6	6	6
250	350	250	350	250	350	250	350
150	200	150	200	150	200	150	200
40	40	40	40	80	80	80	80
550 - ø 350	750 - ø 350	550 - ø 350	750 - ø 350	550 - ø 350	750 - ø 350	550 - ø 350	750 - ø 350
4300 x 1375 2155 - 2255	4300 x 1580 2155 - 2255	5020 x 1375 2155 - 2255	5020 x 1580 2155 - 2255	4300 x 1375 2155 - 2255	4300 x 1580 2155 - 2255	5020 x 1375 2155 - 2255	5020 x 1580 2155 - 2255
760	780	880	900	910	1050	1030	1050

Le informazioni qui contenute sono soggette a variazioni senza alcun preavviso / I vari accessori disponibili saranno specificati in fase d'offerta.
 Les données techniques ci-dessus peuvent subir des modifications sans préavis / Les différents accessoires disponibles seront spécifié dans l'offre.
 Die hier enthaltenen Informationen können ohne Vorankündigung geändert werden / Die verfügbaren Zubehörteile werden in dem Preisangebot spezifiziert.



MEDIAPAC S.r.L.

Via SS11 Località Fracanzana, 23 - 36054 | Montebello Vicentino VI - ITALY | Tel +39 0444 649151 E-mail info@mediapac.it

www.mediapac.it